



**SOUNDBAR 700**

## Прочтите и сохраните эти инструкции

### Важные инструкции по технике безопасности

1. Внимательно прочтите настоящее руководство.
2. Руководствуйтесь указанными инструкциями.
3. Учтите все предупреждения
4. Следуйте всем инструкциям.
5. Не используйте устройство вблизи воды.
6. Протирайте только сухой тканью.
7. Не блокируйте вентиляционные отверстия. Установите устройство в соответствии с инструкциями производителя.
8. Не размещайте устройство рядом с такими источниками тепла, как радиаторы, печи или другие (включая усилители), которые нагреваются при работе.
9. Берегите кабель питания. Не наступайте на кабель и следите за его целостностью, особенно у вилки и в месте, где он выходит из устройства.
10. Используйте только рекомендуемые производителем аксессуары.
11.  Используйте только указанную производителем или поставляемую с устройством подставку, тележку, штатив, крепление или стол. При использовании тележки будьте осторожны при перемещении устройства.
12. Отключайте устройство от сети во время грозы или когда оно не используется долгое время.
13. Сервисное обслуживание устройства выполняется квалифицированным персоналом. Сервисное обслуживание требуется, если устройство повреждено, например, поврежден кабель или вилка питания, пролита жидкость или внутрь пропали посторонние предметы, устройство побывало под дождем или в условиях повышенной влажности, устройство уронили, и оно не функционирует нормально.

## ПРЕДУПРЕЖДЕНИЯ И ПРЕДОСТОРЕЖЕНИЯ



Этот символ предназначен для предупреждения пользователя о присутствии в корпусе продукта неизолированного «опасного напряжения», которое может вызвать опасный электрический удар.



Этот символ предназначен для предупреждения пользователя о наличии важных инструкций по установке.



Изделие содержит мелкие детали, которые могут представлять опасность при попадании в дыхательные пути. Не использовать детям до 3 лет.



Данное изделие содержит магнит. Обратитесь, пожалуйста, к терапевту, если у вас есть вопросы о влиянии магнита на работу используемых вами или имплантированных медицинских устройств.



Поверхность данного модуля выполнена из закаленного стекла. Будьте предельно аккуратны при перемещении. В случае повреждения стекла тщательно соберите все осколки.

- Для уменьшения риска удара электрическим током не оставляйте устройство под воздействием дождя или влаги.
- Устройство не должно находиться в местах доступа капель или брызг, а также не оставляйте на устройстве/ возле устройства сосуды с жидкостью, например, вазы.
- Устанавливайте устройство вдали от любых обогревательных приборов или источников открытого огня. Не располагайте на устройстве или вблизи его источники открытого огня, такие как свечи.
- НЕ разбирайте наушники.
- Не используйте в транспорте или на яхтах.
- При использовании приборного или сетевого штепселя в качестве разъединителя, этот разъединитель должен всегда оставаться включенным.



Рекомендуется использовать устройство на высоте не более 2000 м над уровнем моря.

- Батареи, используемые в данном продукте, могут привести к возгоранию или химическому ожогу при неверном применении.
- Если батареи протекают, избегайте контакта жидкости с кожей или глазами. В случае необходимости немедленно обратитесь к врачу.
- Не оставляйте устройство с батарейками в местах, подверженных нагреванию, например, под прямыми солнечными лучами, вблизи огня и т.д.
- Используйте только входящие в комплект кронштейны: комплект Bose Soundbar.

**ПРИМЕЧАНИЕ:** Это оборудование было протестировано и установлено в соответствии с ограничениями для цифровых устройств Класса В согласно Части 15 Правил FCC. Данные ограничения призваны обеспечить соответствующую защиту от вредоносных помех в жилой обстановке. Данное оборудование генерирует, использует и может излучать высокочастотную энергию и, не будучи установлено в соответствии с инструкциями и при отклонении от инструкций при эксплуатации, может создавать вредоносные помехи для радиокommunikаций. Однако нет гарантии, что помехи не возникнут в частных случаях установки. Если данное оборудование вызывает вредоносные помехи для радио- и телевизионного приема, которые определяются по включению и выключению оборудования, пользователь должен попытаться устранить помехи следующим способом:

- Переориентируйте или переместите приемную антенну.
- Увеличьте расстояние между оборудованием и приемником.
- Оборудование и приемник должны использовать разные штепсельные розетки.
- Проконсультируйтесь с дилером или опытным техническим специалистом по радиосвязи/телевидению.

Изменения или доработка данного устройства не разрешены компанией Bose и могут стать причиной аннулирования вашего права на использование устройства.

Это устройство подчиняется Части 15 Правил FCC и отвечает требованиям промышленных RSS стандартов Канады. Его работа допускает следующие условия: (1) это устройство не должно создавать вредного излучения, и (2) это устройство должно выдерживать воздействие любого излучения, в том числе излучения, способного вызывать сбои в работе. Устройство соответствует нормам FCC и ограничениям по радиационному излучению промышленных стандартов Канады.

Расстояние не менее 20 см должно отделять данное устройство от всех пользователей. Запрещено использовать или устанавливать данное устройство и его антенну вблизи других антенн или передатчиков.

Устройство, работающее на частоте 5150 - 5250 МГц, предназначено для внутреннего использования только для сокращения потенциальных помех, возникающих при использовании мобильных спутниковых систем.

 Корпорация Bose заявляет о соответствии данного продукта основным требованиям и другим условиям директивы 2014/53/EU и другим применимым директивам. Полную версию декларации о соответствии вы можете найти на веб-сайте: [www.Bose.com/compliance](http://www.Bose.com/compliance)

## Регламент для маломощных радиочастотных устройств

### Статья XII

В соответствии с "Положением о маломощных радиочастотных устройствах", ни одна компания, предприятие или пользователь не может менять частоту, наращивать мощность передачи или изменять первоначальную характеристику сигнала, а также производительность утвержденного устройства без разрешения, выданного NCC.

### Статья XIV

Радиочастотные маломощные устройства не должны влиять на безопасность воздушных судов и не должны создавать помехи законным средствам связи. В противном случае пользователь должен немедленно отключить устройство. Законные средства связи представляют собой устройства, работающие в соответствии с Законом о Телекоммуникациям.

Все радиочастотные устройства малой мощности чувствительны к помехам законных радио устройств или устройств ISM.



**Пожалуйста, утилизируйте использованные батареи соответствующим образом согласно местным законам. Не сжигать.**

**Пожалуйста, заполните и сохраните для последующего использования.**

Серийный номер и модель продукта указаны на нижней стороне саундбара.

Серийный номер: \_\_\_\_\_

Номер модели: \_\_\_\_\_

Рекомендуем сохранить ваш чек вместе с руководством пользователя.

На этом этапе рекомендуем зарегистрировать продукт Bose.

Для этого посетите веб-сайт [global.Bose.com/register](http://global.Bose.com/register).

**Дата производства:**

Восьмизначный серийный номер указывает год производства, где "8" означает 2008 или 2018.

**Входная мощность:**

100-240 В 50/60 Гц, 65 Вт

Amazon, Alexa, Amazon Music и все соответствующие логотипы являются торговыми марками Amazon Inc. или его дочерних компаний.

Android, Google Play и логотип Google Play являются торговыми марками Google LLC.

Термин *Bluetooth*® и логотип являются торговыми марками Bluetooth SIG, Inc. и любое использование указанных знаков должно производиться с разрешения Bose Corporation.

 **DOLBY AUDIO**

Dolby, Dolby Audio и символ двойного D являются торговыми марками Dolby Laboratories.



DTS патенты можно просмотреть на веб-сайте <http://patents.dts.com>. Создано по лицензии DTS, Inc. DTS, логотип, DTS с логотипом, DTS Digital Surround с логотипом являются зарегистрированными торговыми марками DTS, Inc. в США и/или других странах. © DTS, Inc. Все права защищены.



HDMI, логотип HDMI и High-Definition Multimedia Interface являются торговыми марками или зарегистрированными торговыми марками HDMI Licensing LLC.

Данный продукт оснащен iHeartRadio. iHeartRadio является зарегистрированной торговой маркой iHeartMedia, Inc.

Apple и логотип Apple – это торговые марки компании Apple, Inc., зарегистрированной в США и других странах. App Store является зарегистрированной торговой маркой Apple Inc.

Этот продукт использует некоторую интеллектуальную собственность Microsoft, права на которую защищены. Использование или распространение подобной технологии вне этого продукта запрещено без лицензии от Microsoft.

Данный продукт использует программное обеспечение Spotify; лицензии сторонних компаний вы можете найти на веб-сайте: [www.spotify.com/connect/third-party-licenses](http://www.spotify.com/connect/third-party-licenses)

Spotify является зарегистрированной торговой маркой Spotify AB.

Разработано с технологией UEI Technology\*. Создано по лицензии Universal Electronics, Inc.

© UEI 2000-2018 Wi-Fi является зарегистрированной торговой маркой Wi-Fi Alliance.

Acoustimass, ADAPTiQ, Bose, Bose Bass Module, Bose Music, the Bose Music logo, Bose Soundbar, Bose Soundbar Universal Remote, Bose Soundbar Wall Bracket, Bose Surround Speakers и Virtually Invisible являются торговыми марками Bose Corporation.

©2018 Корпорация Bose. Строго запрещается воспроизводить, изменять, распространять или использовать каким-либо другим способом весь документ или его часть без письменного разрешения.



**КОМПЛЕКТАЦИЯ**

Содержимое упаковки .....	12
---------------------------	----

**РАСПОЛОЖЕНИЕ САУНДБАРА**

Рекомендации .....	13
Настенный монтаж саундбара .....	14

**ПИТАНИЕ**

Подключение саундбара к источнику питания.....	15
Сетевой режим ожидания .....	15

**НАСТРОЙКА ПРИЛОЖЕНИЯ BOSE MUSIC**

Загрузите приложение Bose® Music.....	16
---------------------------------------	----

**ПОЛЬЗОВАТЕЛИ ПРИЛОЖЕНИЯ BOSE MUSIC**

Добавление саундбара в вашу учетную запись.....	17
Подключение к сети Wi-Fi®.....	17
Если саундбар не подключен к сети .....	17
Если саундбар подключен к сети.....	17

**АУДИО КАЛИБРОВКА ADAPTiQ**

Запуск процедуры аудио калибровки ADAPTiQ с помощью приложения Bose Music .....	18
---	----

**РЕГУЛЯТОРЫ САУНДБАРА**

Регуляторы Amazon Alexa .....	19
Функции пульта ДУ.....	20
Питание .....	21
Источники сигнала .....	22
Пресеты.....	23
Функции мультимедийного воспроизведения и настройки уровня громкости.....	24
Функции кабельной/спутниковой приставки .....	25

Настройка басов .....	25
Программирование стороннего пульта ДУ .....	25

## **AMAZON ALEXA**

Настройка Alexa с помощью приложения Bose Music .....	26
Доступ к Alexa .....	26
Управление голосом .....	26
Использование регуляторов саундбара .....	27

## **ПЕРСОНАЛИЗАЦИЯ ПРЕСЕТОВ**

Назначение пресета .....	28
Воспроизведение пресета .....	30

## **BLUETOOTH СОЕДИНЕНИЯ**

Подключение мобильного устройства .....	31
Отключение мобильного устройства .....	32
Повторное подключение мобильного устройства .....	32
Очистка списка сопряженных устройств саундбара .....	32

## **СОСТОЯНИЕ САУНДБАРА**

Состояние Wi-Fi .....	33
Состояние <i>Bluetooth</i> .....	33
Состояние ALEXA .....	34
Индикатор микрофона выключен .....	34
Обновление и ошибки .....	35

## **ДОПОЛНИТЕЛЬНЫЕ ФУНКЦИИ**

Включение/отключение функции Wi-Fi® .....	36
Дополнительные принадлежности (опции) .....	37

**УХОД И ОБСЛУЖИВАНИЕ**

Установка батареек пульта ДУ.....	38
Очистка саундбара.....	39
Сменные части и аксессуары.....	39

**НЕПОЛАДКИ И СПОСОБЫ ИХ УСТРАНЕНИЯ**

Рекомендуемые решения .....	40
Другие решения .....	40
Сброс настроек саундбара.....	45

**ПРИЛОЖЕНИЕ: РЕКОМЕНДАЦИИ ПО НАСТРОЙКЕ**

Варианты подключений.....	46
Подключение саундбара к телевизору.....	47
Опция 1 (препочтительно): HDMI™ eARC или ARC .....	47
Опция 2: Оптический кабель .....	48
Проверка звука .....	49

## СОДЕРЖИМОЕ УПАКОВКИ

Проверьте наличие перечисленных далее компонентов:



Бose Soundbar 700



Универсальный пульт ДУ Bose



Батарейки размера AA (4)

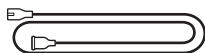

Кабель питания\*

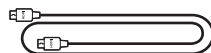

Кабель HDMI

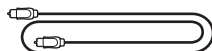

Оптический кабель



Чистящая ткань



Головные телефоны ADAPTiQ®

\*В комплект может входить несколько кабелей питания. Используйте только кабель соответствующий розеткам вашего региона.

**ПРИМЕЧАНИЕ:** Если вы видите, что одна из деталей повреждена или разбито стекло, не используйте устройство. Свяжитесь с уполномоченным дилером Bose или позвоните в отдел работы с клиентами Bose. Посетите: [worldwide.Bose.com/Support/SB700](http://worldwide.Bose.com/Support/SB700)

## РЕКОМЕНДАЦИИ

При расположении саундбара следуйте приведенным далее рекомендациям:

Не ставьте никакие предметы на верхнюю поверхность саундбара. Во избежание возникновения помех установите любое беспроводное оборудование на расстоянии не менее 0,3 - 0,9 м от саундбара. Расположите саундбар подальше от металлических корпусов, другого аудио/видео оборудования и источников нагрева.

Расположите саундбар на устойчивой поверхности над или под телевизором, направив панель с решеткой в сторону комнаты.

Расположите саундбар на резиновых ножках на ровной устойчивой поверхности. Для наилучшей устойчивости обе ножки должны располагаться на одной поверхности. Если саундбар был установлен на гладкой поверхности, типа мрамора, стекла или полированного дерева, то вибрация во время звучания может сдвинуть его с места.

Задняя панель саундбара должна располагаться на расстоянии не менее 1 см от других поверхностей. Блокирование боковых отверстий корпуса существенно изменит качество звучания.

Убедитесь, что недалеко от выбранного местоположения находится розетка.

Для оптимального качества звучания не располагайте саундбар в закрытом шкафу или в углу комнаты.

При желании расположить саундбар в книжном шкафу или на полке, установите его максимально близко к внешнему краю, для сохранения оптимальных характеристик воспроизведения.

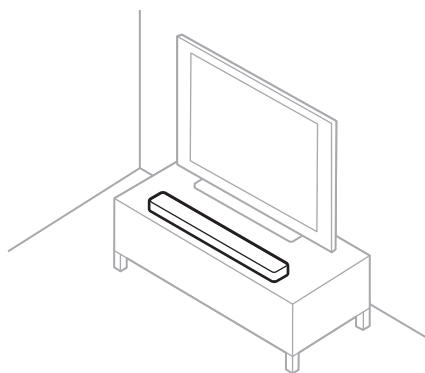

**ПРЕДОСТЕРЕЖЕНИЕ:** Не устанавливайте саундбар на переднюю, заднюю или верхнюю панели.

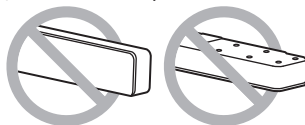

## **НАСТЕННЫЙ МОНТАЖ САУНДБАРА**

При необходимости вы можете выполнить монтаж саундбара на стену. Свяжитесь с уполномоченным дилером Bose для приобретения комплекта Bose Soundbar Wall Bracket.

Посетите: [worldwide.Bose.com/Support/SB700](https://worldwide.Bose.com/Support/SB700)

### **ПРЕДОСТЕРЕЖЕНИЕ:**

Не используйте другие кронштейны для монтажа саундбара.

## ПОДКЛЮЧЕНИЕ САУНДБАРА К ИСТОЧНИКУ ПИТАНИЯ

1. Подключите один конец кабеля электропитания в разъем питания на саундбаре ~ POWER.
2. Подключите второй конец кабеля электропитания к розетке электросети.

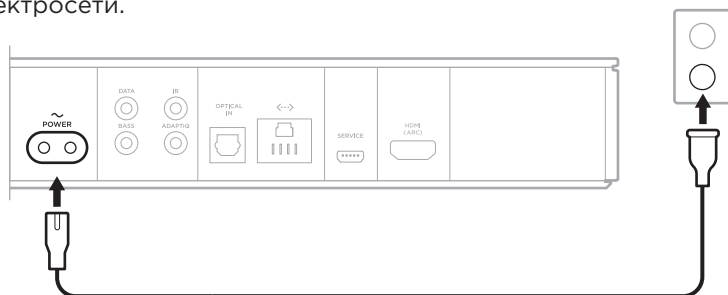

Саундбар включен и индикатор непрерывно горит желтым.

## СЕТЕВОЙ РЕЖИМ ОЖИДАНИЯ

Саундбар переключается в режим ожидания при остановке аудио воспроизведения и неактивности любых кнопок в течение 20 минут. Как переключить саундбар из режима ожидания:

Запустите воспроизведение аудиосигнала с мобильного устройства или в приложении Bose Music.

Скажите Amazon Alexa.

На пульте ДУ нажмите кнопку питания  $\text{⏻}$ , кнопку источника сигнала (см. стр. 22) или кнопку Bose Music  $\text{🎵}$ , а затем кнопку пресета (стр. 23).

### ПРИМЕЧАНИЯ:

Вы можете получить доступ к Alexa в режиме ожидания сети, если голосовой помощник Alexa настроен с помощью приложения Bose Music, а микрофон включен (см. стр. 34). Также можно отключить таймер ожидания в приложении Bose Music.

Приложение Bose Music представляет собой программное обеспечение, которое позволяет настраивать и управлять саундбаром со смартфона или планшета.

Приложение позволит вам управлять настройками саундбара, конфигурировать Amazon Alexa, прослушивать вещание интернет радиостанций, настраивать или изменять пресеты, воспроизводить через акустическую систему потоковый музыкальный сигнал, и многое другое.

**ПРИМЕЧАНИЕ:** Если у вас уже есть учетная запись Bose в приложении Bose Music, то для регистрации следующего продукта Bose прочтите раздел "Пользователи приложения BOSE MUSIC" на стр. 17.

## ЗАГРУЗИТЕ ПРИЛОЖЕНИЕ BOSE® MUSIC.

1. Загрузите приложение Bose Music на ваше мобильное устройство.

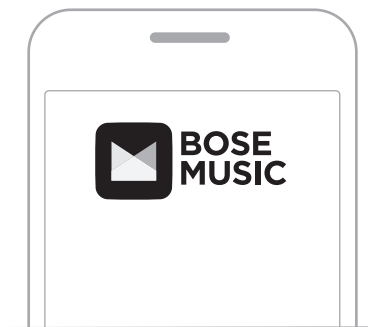

2. Следуйте всем инструкциям в приложении.

**ПРИМЕЧАНИЕ:** Более подробная информация о приложении Bose Music дана на нашем веб-сайте: [worldwide.Bose.com/Support/SB700](http://worldwide.Bose.com/Support/SB700)



## ДОБАВЛЕНИЕ САУНДБАРА В ВАШУ УЧЕТНУЮ ЗАПИСЬ

1. В приложении Bose Music на странице My Bose прикоснитесь к кнопке +.



**ПРИМЕЧАНИЕ:** Для возврата к странице My Bose прикоснитесь к кнопке  в верхнем левом углу экрана.

2. Следуйте всем инструкциям в приложении.

## ПОДКЛЮЧЕНИЕ К СЕТИ WI-FI®

### Если саундбар не подключен к сети

Если ваш саундбар не подключен к сети, потому что изменилось имя устройства в сети, пароль или маршрутизатор Wi-Fi, то добавьте саундбар в существующую сеть.

1. В приложении Bose Music выберите саундбар.
2. На пульте ДУ нажмите и удержите в нажатом положении кнопку  и кнопку перехода назад , пока индикаторная полоса не мигнет два раза, а затем погаснет.  
Если саундбар готов к подключению Wi-Fi, то индикаторная полоса будет непрерывно гореть желтым.
3. Следуйте всем инструкциям в приложении.

### Если саундбар подключен к сети

Если ваш саундбар подключен к сети, и вы хотите переключиться на новую сеть, то добавьте саундбар в новую сеть.

1. В приложении Bose Music на странице My Bose выберите саундбар.
2. Прикоснитесь к иконке саундбара в нижнем правом углу страницы.
3. Прикоснитесь к **Settings** (Настройки) > **Wi-Fi** > **Select a Different Network** (Выбрать другую сеть).
4. Следуйте всем инструкциям в приложении.

После настройки саундбара в приложении Bose Music запустите выполнение калибровки ADAPTiQ® для оптимальной настройки воспроизведения. Звуковая калибровка ADAPTiQ адаптирует звук акустической системы к специфическим особенностям вашей комнаты после выполнения пяти аудио замеров. Для выполнения калибровки необходимо 10 минут тишины в помещении.

Во время выполнения калибровки ADAPTiQ микрофон, расположенный в верхней части головных телефонов (входят в комплект звуковой консоли), выполняет замеры звуковых характеристик вашего помещения и определяет оптимальное качество звучания.

## ЗАПУСК ПРОЦЕДУРЫ АУДИО КАЛИБРОВКИ ADAPTiQ С ПОМОЩЬЮ ПРИЛОЖЕНИЯ BOSE MUSIC

Если вы решили передвинуть мебель в комнате, подключить басовый модуль или изменить положение компонентов акустической системы, необходимо повторить выполнение калибровки ADAPTiQ для обеспечения оптимального качества звучания.

1. В приложении Bose Music на странице My Bose выберите саундбар.
2. Прикоснитесь к иконке саундбара в нижнем правом углу страницы.
3. Прикоснитесь к **Settings** (Настройки) > **ADAPTiQ** > **Run Again** (Запустить еще раз).
4. Следуйте всем инструкциям в приложении.

Элементы управления саундбара расположены в верхней части панели и на пульте дистанционного управления.

**ПРИМЕЧАНИЕ:** Управление вашего саундбара также доступно и в приложении Bose Music.

Кнопка выключения микрофона (см. стр. 27)

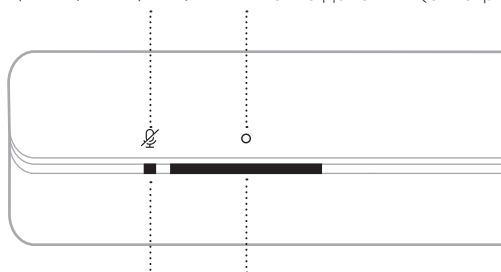

Кнопка действия (см. стр. 27)



Индикатор выключения микрофона (см. стр. 34)

Индикаторная полоса (см. стр. 33)

## РЕГУЛЯТОРЫ AMAZON ALEXA

Кнопка действия  и кнопка выключения микрофона  используются для управления Alexa. Подробнее о настройке Alexa см. стр. 26.

## ФУНКЦИИ ПУЛЬТА ДУ

Пульт ДУ может использоваться для управления саундбаром, подключенными к саундбару устройствами, соединениями *Bluetooth* и пресетами.

Включение/выключение саундбара (см. стр. 21)

Включение/выключение выбранного источника сигнала (см. стр. 22)

Отображение на экране домашней страницы интернет браузера или меню текущего источника сигнала

Отображает список записанных DVR программ

Кнопка отключения/включения звука (см. стр. 24.)

Выбирает различные источники сигнала, подключенные к телевизору

Кнопки источников сигнала (см. стр. 22)

Функциональные кнопки кабельной/спутниковой приставки (см. стр. 25)

Панель навигации

Регуляторы уровня громкости (см. стр. 24)

Регуляторы каналов (см. стр. 24)

Переход к предыдущим главе/треку/каналу (см. стр. 24)

Мультимедийное воспроизведение (см. стр. 24)

Числовые кнопки. Кнопки 1 - 6 запускают воспроизведение предустановленных потоковых музыкальных источников сигнала (см. стр. 30)

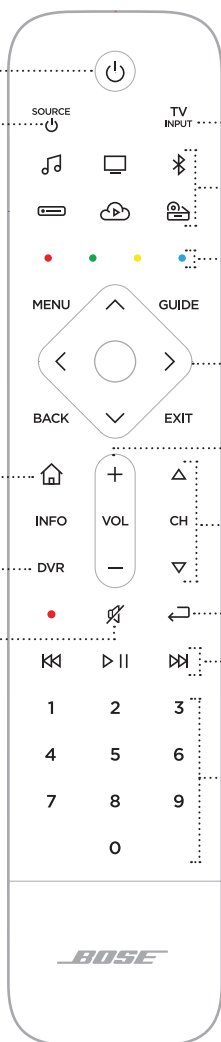

**ПРИМЕЧАНИЕ:** Вы можете запрограммировать ваш пульт ДУ в приложении Bose Music.

## Питание

На пульте ДУ нажмите кнопку  для включения и выключения саундбара. После включения саундбара автоматически загорятся кнопки последнего активного источника сигнала.

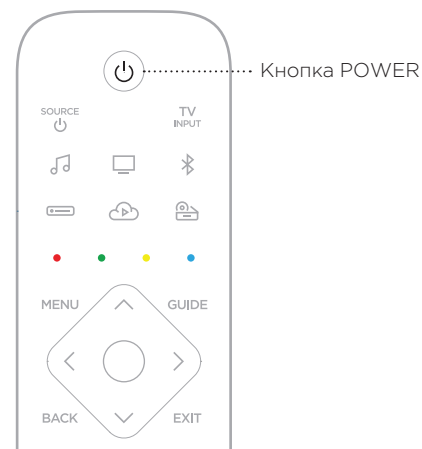





### ПРИМЕЧАНИЯ:

При подключении саундбара к электрической розетке, он включится автоматически.

По умолчанию саундбар запускает воспроизведение телевизора при первом включении.

Вы можете получить доступ к Amazon Alexa при выключенном саундбаре, если голосовой помощник Alexa настроен с помощью приложения Bose Music, а микрофон включен (см. стр. 34).

## Источники сигнала

Пульт ДУ оснащен четырьмя программируемыми кнопками источников сигнала   и  . Вы можете запрограммировать эти кнопки для управления телевизором, DVD и Blu-ray Disc™ проигрывателем, кабельной или игровой приставкой или другим дополнительным устройством. Вы легко можете переключить воспроизведение одного источника сигнала на другое, нажав соответствующую кнопку на пульте ДУ.

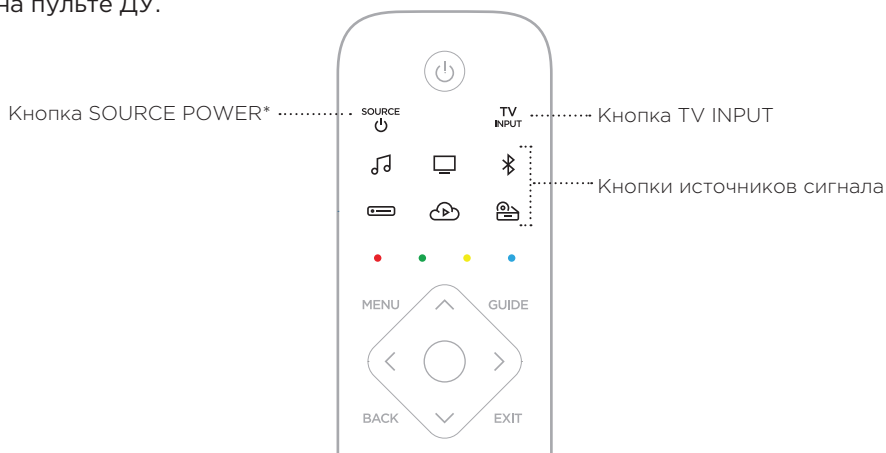

1. На пульте ДУ нажмите соответствующую кнопку источника сигнала. Кнопки пульта ДУ горят в соответствии с выбранным источником входного сигнала
2. Нажмите кнопку  SOURCE

Питание источника сигнала будет включено.

3. Нажмите кнопку INPUT .
4. Выберите соответствующий вход на вашем телевизоре.

### ПРИМЕЧАНИЯ:

При включении функции СЕС на вашем телевизоре, он будет автоматически переключаться на другой источник сигнала при его включении.

Нажатие кнопки источника сигнала на пульте ДУ не переключит вход телевизора. Эти кнопки включают саундбар и переключают режим управления, позволяя осуществлять дистанционное управление функциями источника сигнала.

Пульт ДУ программируется на вашем телевизоре с помощью приложения Bose Music. В случае замены телевизора также воспользуйтесь приложением Bose Music для программирования пульта ДУ для нового телевизора.

## Пресеты

Саундбар позволяет настроить шесть пресетов для собственных музыкальных сервисов. После настройки вы сможете получить доступ к любому контенту в любое время простым нажатием кнопки на пульте ДУ или в приложении Bose Music .

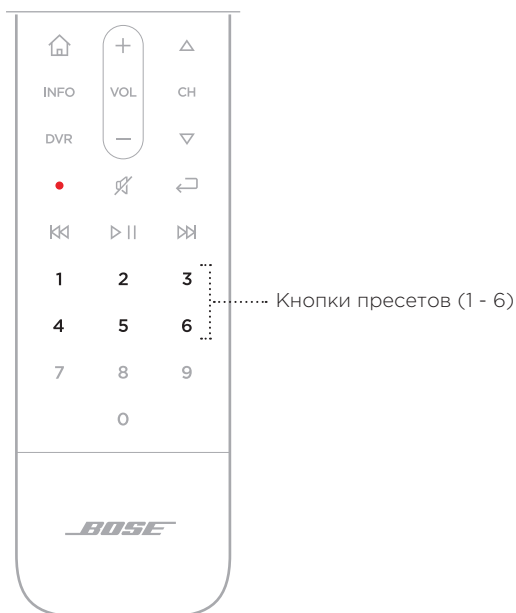

Более подробная информация о пресетах дана в разделе "Персонализация пресетов" на стр. 28.

## Функции мультимедийного воспроизведения и настройки уровня громкости

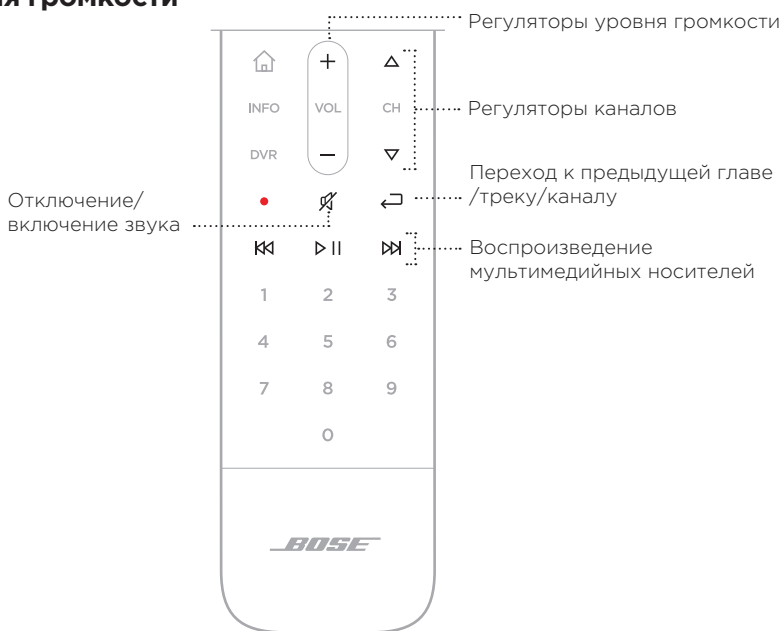

### Функция

### Решение

<b>Кнопка запуска/остановки воспроизведения</b>	Нажмите кнопку ▷ II . Если боковые части индикаторной полосы горят белым, значит воспроизведение временно остановлено.
<b>Быстрое перемещение назад</b>	Нажмите кнопку ⏮ .
<b>Быстрое перемещение вперед</b>	Нажмите кнопку ⏭ .
<b>Переход к предыдущей главе/треку/каналу</b>	Нажмите кнопку ⏪ .
<b>Кнопка повышения уровня громкости</b>	Нажмите кнопку + . <b>ПРИМЕЧАНИЕ:</b> Нажмите и удержите в нажатом положении кнопку + для быстрого увеличения уровня громкости.



Функция	Решение
Кнопка уменьшения уровня громкости	Нажмите кнопку — <b>ПРИМЕЧАНИЕ:</b> Нажмите и удержите в нажатом положении кнопку — для быстрого уменьшения уровня громкости.
Отключение/включение звука	Нажмите кнопку ⏸ При выключении звука воспроизведения боковые части индикаторной полосы будут гореть белым до восстановления звука. <b>ПРИМЕЧАНИЕ:</b> Нажмите кнопку + для восстановления звука воспроизведения
Следующий канал	Нажмите кнопку
Предыдущий канал	Нажмите кнопку

## Функции кабельной/спутниковой приставки

Красная, зеленая, желтая и синяя кнопки на пульте ДУ соответствуют цветным функциональным кнопкам на кабельной приставке. См. руководство пользователя кабельной/спутниковой приставки.

## НАСТРОЙКА БАСОВ

1. В приложении Bose Music на странице My Bose выберите саундбар.
2. Прикоснитесь к иконке саундбара в нижнем правом углу страницы.
3. Прикоснитесь к Adjustments для настройки низких частот.

## ПРОГРАММИРОВАНИЕ СТОРОННЕГО ПУЛЬТА ДУ

Сторонний пульт не фирмы Bose, например, пульт кабельной приставки, также можно запрограммировать на управление саундбаром. Прочтите руководство пользователя пульта ДУ не фирмы Bose или посетите веб-сайт его производителя для получения более подробной информации.

После программирования сторонний пульт будет выполнять управление основными функциями, например включением/выключением устройства и настройкой его уровня громкости.

### ПРИМЕЧАНИЕ:

Не все сторонние пульты ДУ совместимы с данным саундбаром. Сторонний пульт не фирмы Bose должен поддерживать ИК сигналы для управления саундбаром.

Для данного саундбара доступен голосовой помощник Amazon Alexa. Голосовой помощник Alexa предназначен для управления воспроизведением музыки, передачей сообщений о новостях и с прогнозом погоды, управления сценариями умного дома и многого другого. Благодаря Alexa использование саундбара становится намного проще. Просто попросите или нажмите кнопку действия и помощник Alexa немедленно ответит вам.

**ПРИМЕЧАНИЕ:** Alexa недоступна на всех языках и во всех странах.

## НАСТРОЙКА ALEXA С ПОМОЩЬЮ ПРИЛОЖЕНИЯ BOSE MUSIC

1. В приложении Bose Music на странице My Bose выберите саундбар.
2. Прикоснитесь к иконке саундбара в нижнем правом углу страницы.
3. В меню **Settings** (Настройки) прикоснитесь к полю **Voice Assistant** (Голосовой ассистент).
4. Следуйте всем инструкциям в приложении.

### ПРИМЕЧАНИЕ:

Если вы используете несколько продуктов Bose Music в доме, то для беспрепятственного использования голосового помощника компания Bose рекомендует только одному человеку использовать свою учетную запись Bose Music и учетную запись Amazon для настройки Alexa для всех продуктов Bose Music.

## ДОСТУП К ALEXA

Доступ к помощнику Alexa можно получить голосом или нажатием кнопки действия .

**ПРИМЕЧАНИЕ:** Более подробную информацию об Alexa вы найдете на веб-сайте [worldwide.Bose.com/Support/SB700](http://worldwide.Bose.com/Support/SB700).



### Управление голосом

Доступ к помощнику Alexa можно получить голосом, произнеся "Alexa" для его пробуждения.

Рекомендуемые действия	Примеры голосовой команды
Скажите Alexa	"Alexa, какой прогноз погоды?"
Отрегулируйте громкость	"Alexa, увеличь уровень громкости."
Воспроизведите аудиосигнал	"Alexa, включи Niall Horan." <b>ПРИМЕЧАНИЕ:</b> По умолчанию выбран музыкальный сервис Amazon Music. Для изменения установленного по умолчанию сервиса воспользуйтесь приложением Alexa.
Воспроизведение определенного музыкального сервиса	"Alexa, запусти воспроизведение NPR в TuneIn."
Переход к следующему треку	"Alexa, воспроизведи следующую песню."

Рекомендуемые действия	Примеры голосовой команды
Воспроизведение определенного громкоговорителя	"Аlexa, запусти воспроизведение фанк-музыки в гостиной," название саундбара необходимо произнести вместо "гостиной". <b>ПРИМЕЧАНИЕ:</b> Убедитесь, что вы произнесли название, назначенное в приложении Bose Music. Если для нескольких громкоговорителей дано одинаковое имя, то используйте имя, назначенное в приложении Alexa, или измените имя в приложении Bose Music.
Настройка таймера	"Аlexa, настрой таймер на 5 минут."
Discover more skills	"Аlexa, какие доступны дополнительные функции?"
Stop Alexa	"Аlexa, отключись."

## Использование регуляторов саундбара

Кнопка действия  и кнопка выключения микрофона  используются для управления Alexa. Они расположены на верхней панели саундбара.

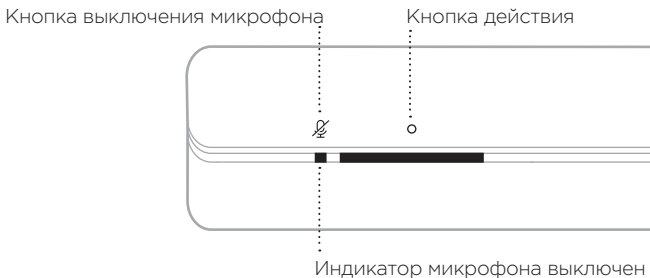

Рекомендуемые действия	Решение
Доступ к Alexa	Прикоснитесь к кнопке  , а затем произнесите голосовую команду. Список дополнительных операций можно найти на веб-сайте: <a href="http://worldwide.Bose.com/Support/SB500">worldwide.Bose.com/Support/SB500</a>
Остановка таймера	Прикоснитесь к кнопке  .
Отключение Alexa	Прикоснитесь к кнопке  .
Включение/выключение микрофона	Прикоснитесь к кнопке  <b>ПРИМЕЧАНИЕ:</b> Если микрофон выключен, индикатор выключения микрофона горит красным. Доступ к Alexa невозможен.

Доступна возможность управления пресетами в приложении Bose Music или на пульте ДУ.

**ПРИМЕЧАНИЕ:** Невозможно настроить пресеты в режиме Bluetooth.

## НАЗНАЧЕНИЕ ПРЕСЕТА

1. Запустите потоковое воспроизведение музыки с помощью приложения Bose Music.
2. Нажмите кнопку Bose Music на пульте ДУ.

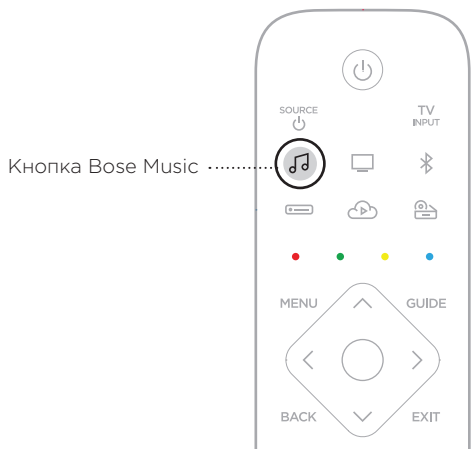

## ПЕРСОНАЛИЗАЦИЯ ПРЕСЕТОВ

3. Нажмите и удерживайте в нажатом положении кнопку пресета, пока не услышите звуковой сигнал.

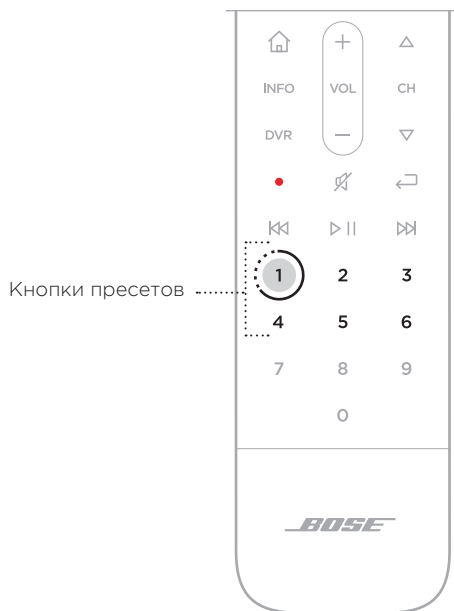

## ВОСПРОИЗВЕДЕНИЕ ПРЕСЕТА

1. Нажмите кнопку Bose Music  на пульте ДУ.
2. Нажмите кнопку пресета для воспроизведения музыки.

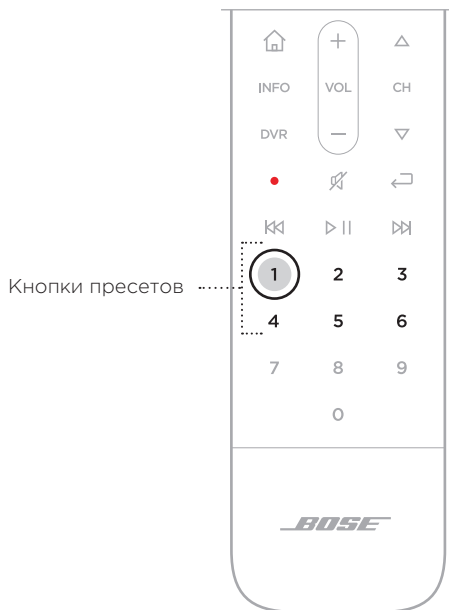

Технология беспроводного соединения Bluetooth® позволяет воспроизвести потоковый аудио сигнал оснащенных технологией Bluetooth смартфонов, планшетов, компьютеров или других аудио устройств. До начала прослушивания потокового музыкального сигнала необходимо выполнить сопряжение устройства с саундбаром.

При использовании функции Bluetooth на саундбаре учтите следующее:

Саундбар способен хранить данные о сопряжении с восемью устройствами.

Вы можете воспроизвести аудиосигнал только одного устройства за раз.

Вы также можете управлять Bluetooth соединениями в приложении Bose Music.

## ПОДКЛЮЧЕНИЕ МОБИЛЬНОГО УСТРОЙСТВА

1. На пульте ДУ нажмите и удержите в нажатом положении кнопку *Bluetooth* , пока индикаторная полоса не начнет мигать синим.

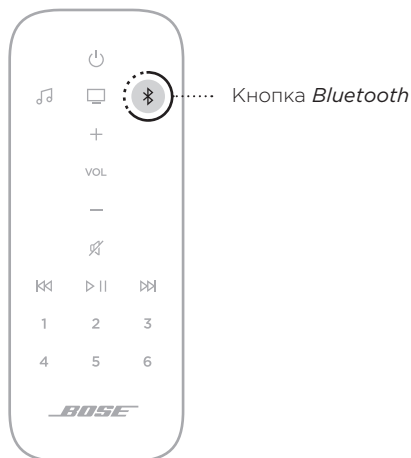

2. На мобильном устройстве включите функцию *Bluetooth*.

**СОВЕТ:** Меню *Bluetooth* обычно находится в меню *Settings*.

3. Выберите саундбар из списка устройств.

**СОВЕТ:** Найдите введенное вами название саундбара в приложении Bose Music. Если вы не дали название вашему саундбару, то на экране будет отображено установленное по умолчанию название.

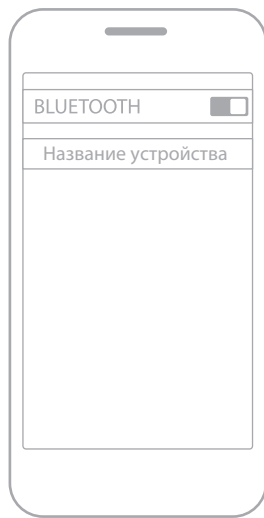

После выполнения сопряжения ваш саундбар издаст звуковой сигнал. Индикаторная полоса непрерывно горит белым, постепенно затухает до черного. Название саундбара будет отображено в списке мобильных устройств.

## ОТКЛЮЧЕНИЕ МОБИЛЬНОГО УСТРОЙСТВА

Воспользуйтесь меню *Bluetooth*® мобильного устройства для отсоединения саундбара.

## ПОВТОРНОЕ ПОДКЛЮЧЕНИЕ МОБИЛЬНОГО УСТРОЙСТВА

Нажмите кнопку *Bluetooth* ✱ на пульте ДУ. После включения питания саундбар будут автоматически подключаться к последнему устройству.

**ПРИМЕЧАНИЯ:** Убедитесь, что включили функцию *Bluetooth* на мобильном устройстве. Нужное вам устройство должно быть включено и должно находиться в рабочем диапазоне 9 м.

## ОЧИСТКА СПИСКА СОПРЯЖЕННЫХ УСТРОЙСТВ САУНДБАРА

На пульте ДУ нажмите и удержите в нажатом положении кнопку ✱ в течение 10 секунд, индикаторная полоса мигнет синим два раза.



Индикаторная полоса расположена на передней панели саундбара и отображает его состояние.

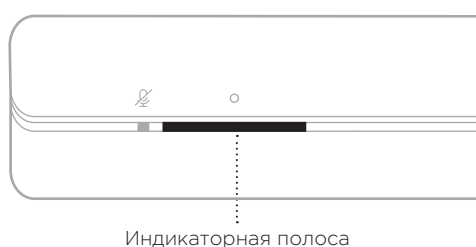

Индикаторная полоса

**ПРИМЕЧАНИЕ:** Индикаторная полоса отображает состояние только выбранного источника сигнала.

## СОСТОЯНИЕ WI-FI

Отображает состояние Wi-Fi соединения саундбара.

Показания индикаторной полосы	Состояние системы
Мигает белым	Подключение к сети Wi-Fi
Непрерывно горит белым, постепенно затухает до черного	Подключено по Wi-Fi

## СОСТОЯНИЕ BLUETOOTH

Отображает состояние *Bluetooth* соединения с мобильным устройством.

Показания индикаторной полосы	Состояние системы
Мигает синим	Готовность к соединению
Мигает белым	Подключение к мобильному устройству
Непрерывно горит белым, постепенно затухает до черного	Подключен к мобильному устройству
Мигает синим дважды	Список устройств очищен

## СОСТОЯНИЕ ALEXA

Отображает состояние Amazon Alexa.

Показания индикаторной полосы	Состояние системы
Не горит	Alexa не работает
Белый свет переливается от края к центру, а затем горит непрерывно.	Alexa слушает
Белый свет переливается от центра к краям	Alexa думает
Мигает белым (по всей длине)	Alexa говорит
Мигает желтым	Уведомление от Alexa

## Индикатор микрофона выключен

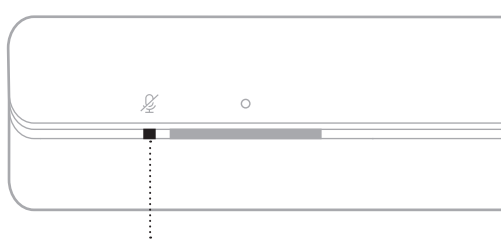



Индикатор микрофона выключен

### Активность индикатора Состояние системы

Горит красным	Микрофон выключен
---------------	-------------------

## ОБНОВЛЕНИЕ И ОШИБКИ

Отображаются уведомления об обновлениях программного обеспечения и ошибках.

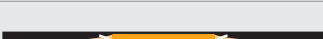
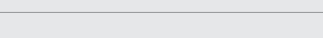
Показания индикаторной полосы	Состояние системы
<b>Постоянно горит желтым</b> 	Выполняется настройка сети Wi-Fi
<b>Белый свет переливается справа налево</b> 	Загрузка обновления
<b>Белый свет переливается слева направо</b> 	Обновление саундбара
<b>Мигает желтым четыре раза</b> 	Ошибка источника сигнала относится к приложению Bose Music.
<b>Мигает красным четыре раза</b> 	Запрос временно недоступен - попробуйте повторить позже.
<b>Горит красным</b> 	Ошибка саундбара - Обратитесь в Отдел работы с клиентами Bose.

## ВКЛЮЧЕНИЕ/ОТКЛЮЧЕНИЕ ФУНКЦИИ WI-FI®

На пульте ДУ нажмите и удерживайте в нажатом положении кнопку Bose Music 🎵 и кнопку перехода вперед ⏩, пока индикаторная полоса не мигнет белым два раза, а затем погаснет.

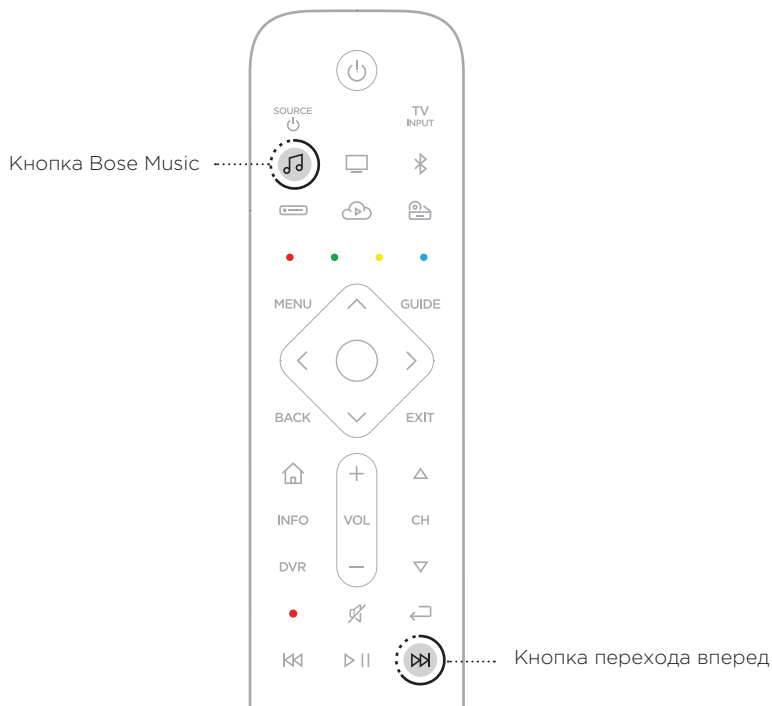

## ДОПОЛНИТЕЛЬНЫЕ ПРИНАДЛЕЖНОСТИ (ОПЦИИ)

Подключите любую из дополнительных принадлежностей к вашему саундбару. Более подробная информация дана в руководстве пользователя дополнительных принадлежностей.

**Бас-модуль Bose 500:** [worldwide.Bose.com/Support/BASS500](http://worldwide.Bose.com/Support/BASS500)

**Бас-модуль Bose 700:** [worldwide.Bose.com/Support/BASS700](http://worldwide.Bose.com/Support/BASS700)

**Беспроводной бас-модуль Acoustimass®300:**

[global.Bose.com/Support/AM300](http://global.Bose.com/Support/AM300)

**Акустические системы Bose:** [worldwide.Bose.com/Support/WSS](http://worldwide.Bose.com/Support/WSS)

**Громкоговорители системы Virtually Invisible® 300:**

[global.Bose.com/Support/VI300](http://global.Bose.com/Support/VI300)

**Универсальный пульт ДУ Bose:** [worldwide.Bose.com/Support/SB500](http://worldwide.Bose.com/Support/SB500)

## УСТАНОВКА БАТАРЕЕК ПУЛЬТА ДУ

1. Плавно потяните и откройте крышку отсека батареек, расположенную на задней стороне пульта ДУ.

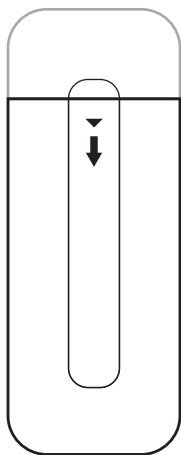

2. Вставьте две входящие в комплект батарейки размера ААА (IEC-LR3) мощностью 1,5 В. Установите батарейки, соблюдая их полярность, в соответствии с отметками + и - внутри отсека.

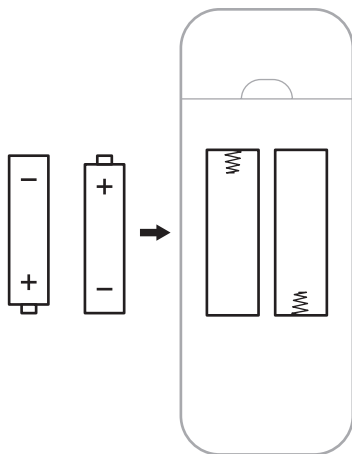

3. Установите крышку отсека батареек на место.

## **ОЧИСТКА САУНДБАРА**

Для очистки корпуса саундбара используйте мягкую сухую ткань.

### **ПРЕДОСТЕРЕЖЕНИЕ:**

Не допускайте попадания жидкости в отверстия системы.

Не вдувайте воздух в отверстия системы.

Не очищайте систему пылесосом.

Не используйте дезодоранты вблизи системы.

Не используйте растворители, химические или чистящие средства, содержащие спирт, аммиак или абразивные компоненты.

Не допускайте попадания жидкости или инородных предметов в отверстия корпуса саундбара.

## **СМЕННЫЕ ЧАСТИ И АКСЕССУАРЫ**

Аксессуары или сменные части могут быть заказаны через службу поддержки покупателей Bose.

Посетите: [worldwide.Bose.com/Support/SB500](http://worldwide.Bose.com/Support/SB500)

## РЕКОМЕНДУЕМЫЕ РЕШЕНИЯ

Если вы столкнулись с проблемами в работе саундбара, то выполните следующие действия:

Убедитесь, что блок питания надежно подключен к рабочей розетке. Надежно закрепите все кабели.

Проверьте состояние индикаторной полосы (см. стр. 33).

Переместите саундбар подальше от возможных источников помех (беспроводных маршрутизаторов, микроволновой печи, беспроводного телефона и т.д.).

Переместите саундбар в пределах рабочего диапазона вашего беспроводного маршрутизатора или мобильного устройства.

Расположите саундбар согласно рекомендациям по установке (см. стр. 13).

## ДРУГИЕ РЕШЕНИЯ

Если вам не удалось самостоятельно решить возникшую проблему, то прочтите описанные в следующей таблице возможные способы решения наиболее часто встречающихся проблем. Если вы не можете исправить существующие проблемы, свяжитесь с Отделом работы с клиентами Bose.

Посетите: [worldwide.Bose.com/Support/SB500](http://worldwide.Bose.com/Support/SB500)

Внешнее проявление	Решение
<b>Телевизор не оснащен оптическим разъемом или разъемом HDMI eARC (или ARC)</b>	Подключите телевизор с помощью преобразователя и отдельного аудио кабеля, например, коаксиального, 3,5-миллиметрового или аналогового стерео кабеля (в комплект не входят). Тип преобразователя и кабеля зависит от выходных аудио разъемов вашего телевизора. Подключите кабель питания к розетке электросети.
<b>Саундбар не включается</b>	С помощью пульта ДУ включите питание саундбара (см. стр. 21). Отключите кабели питания саундбара и бас-модуля или акустических систем, подождите 30 секунд и снова надежно подключите их к рабочей розетке.



Внешнее проявление	Решение
<p><b>Пульт ДУ работает неправильно или вообще не работает</b></p>	<p>Установите батарейки, соблюдая их полярность, в соответствии с отметками + и - внутри отсека (см. стр. 38).                      Замените батарейки (см. стр. 38).</p> <p>Убедитесь, что пульт ДУ находится в пределах рабочего диапазона в 0,6 м от саундбара.</p> <p>Убедитесь, что между пультом ДУ и саундбаром нет никаких препятствий.</p> <p>Пульт ДУ работает неправильно или вообще не работает</p> <p>Нажмите кнопку уровня громкости на пульте ДУ и посмотрите, правильная ли кнопка мигает.</p> <p>На панели саундбара прикоснитесь и удержите палец на кнопке действия O в течение 5 секунд для сопряжения пульта ДУ с саундбаром. Вставьте батарейки в пульт дистанционного управления (см. стр. 38). Пульт будет включен и кнопка источника сигнала будет гореть непрерывно.</p> <p><b>ПРИМЕЧАНИЕ:</b> Это решение применимо, только если помощник Alexa не настроен.</p>
<p><b>Отсутствует звук/звук прерывается</b></p>	<p>Если боковые части индикаторной полосы мигают, значит звук саундбара отключен. Нажмите кнопку отключения звука  для включения звука саундбара.</p> <p>Убедитесь, что звук вашего мобильного устройства не отключен.</p> <p>Увеличьте уровень громкости саундбара (см. стр. 24) или мобильного устройства.</p> <p>Переключите источник входного сигнала (стр. 22). Воспроизведите аудиосигнал другого приложения или музыкального сервиса. Если аудио сигнал поступает из источника сигнала по Wi-Fi, то перезагрузите маршрутизатор. Перезагрузите мобильное устройство.</p> <p>Убедитесь в использовании совместимого Bluetooth мобильного устройства.</p> <p><b>ПРИМЕЧАНИЕ:</b> Наушники не подключаются к саундбару.</p> <p>Вставьте HDMI кабель саундбара в разъем телевизора HDMI eARC или ARC, но не в разъем HDMI. Если используемый вами телевизор не оснащен разъемом HDMI eARC или ARC, вы можете выполнить подключение к саундбару с помощью оптического кабеля (см. стр. 48).</p> <p>Если саундбар подключен к разъему HDMI eARC или ARC вашего телевизора, то убедитесь, что в системном меню вашего телевизора включена функция CEC. Ваш телевизор может поддерживать функцию CEC, но подключаться к ней под другим именем. См. руководство пользователя телевизора.</p> <p>Отключите HDMI кабель саундбара из разъема HDMI eARC или ARC телевизора, и снова подключите его.</p> <p>Вставьте оптический кабель в разъем телевизора Output или OUT, но ни в коем случае не в разъем Input или IN.</p> <p>Отключите кабели питания саундбара и бас-модуля или акустических систем, подождите 30 секунд и снова надежно подключите их к рабочей розетке.</p>



SYMPTOM	SOLUTION
<p><b>Саундбар не подключается к бас-модулю или акустической системе</b></p>	<p>Прочтите раздел «Неполадки и способы их устранения» в руководстве пользователя бас-модуля или акустической системы (см. стр. 37).</p> <p>Убедитесь, что саундбар совместим с бас-модулем или акустическими системами (см. стр. 37).</p> <p>Отключите кабели питания саундбара и бас-модуля или акустических систем, подождите 30 секунд и снова надежно подключите их к рабочей розетке.</p>
<p><b>Отсутствует звук из бас-модуля или акустических систем</b></p>	<p>Убедитесь, что саундбар совместим с бас-модулем или акустическими системами (см. стр. 37).</p> <p>Убедитесь, что программное обеспечение Bose Music установлено.</p> <p>Отрегулируйте уровень низких частот с помощью приложения Bose Music (см. стр. 25).</p> <p>Переключите источник входного сигнала (стр. 22).</p>
<p><b>Звук идет из динамиков телевизора</b></p>	<p>Вставьте HDMI кабель саундбара в разъем телевизора - HDMI eARC или ARC.</p> <p>Если используемый вами телевизор не оснащен разъемом HDMI eARC или ARC, вы можете выполнить подключение к саундбару с помощью оптического кабеля (см. стр. 48).</p> <p>Выключите динамики телевизора. См. руководство пользователя телевизора.</p> <p>Если саундбар подключен к разъему HDMI eARC или ARC вашего телевизора, то убедитесь, что в системном меню вашего телевизора включена функция CEC. Ваш телевизор может поддерживать функцию CEC, но подключаться к ней под другим именем. См. руководство пользователя телевизора.</p> <p>Отключите HDMI кабель саундбара из разъема HDMI eARC или ARC телевизора, и снова подключите его.</p> <p>Уменьшите уровень громкости телевизора до минимума.</p> <p>Подключите саундбар с помощью HDMI кабеля (см. стр. 47) и оптического кабеля (в комплект не входит) (см. стр. 48).</p>
<p><b>Слабый или искаженный звук</b></p>	<p>Протестируйте все доступные источники сигналов.</p> <p>Убедитесь, что телевизор способен воспроизводить аудиосигнал окружающего звука. См. руководство пользователя телевизора.</p> <p>Если аудиосигнал воспроизводится из другого устройства, то уменьшите уровень громкости на панели устройства.</p> <p>Отрегулируйте уровень низких частот с помощью приложения Bose Music (см. стр. 25). Выключите встроенные динамики телевизора. См. руководство пользователя телевизора. Запустите процедуру аудио калибровки ADAPTiQ (см. стр. 18).</p>

Внешнее проявление	Решение
<p>Саундбар не воспроизводит аудиосигнал от определенных источников или выбирает неверный источник сигнала после некоторой задержки</p>	<p>Установите параметр CEC в значение Alternate с помощью приложения Bose Music.</p> <p>Отключите CEC на устройстве-источнике сигнала. Более подробная информация дана в руководстве пользователя источника сигнала.</p> <p>Подключите саундбар с помощью HDMI кабеля (см. стр. 47) и оптического кабель (в комплект не входит) (см. стр. 48).</p>
<p>Саундбар и источник сигнала не включаются/выключаются одновременно</p>	<p>На пульте ДУ нажмите кнопку выбора источника сигнала для устройства, которое было рассинхронизировано.</p> <p>Нажмите кнопку питания  для включения или выключения источника сигнала.</p>
<p>Саундбар не подключается к Wi-Fi® сети</p>	<p>В приложении Bose Music выберите правильное сетевое имя и введите пароль (пароль чувствителен к регистру). Убедитесь, что саундбар и мобильное устройство подключены к одной сети Wi-Fi®.</p> <p>Если вы изменили сетевые настройки, то см. стр. 17. Включите Wi-Fi на мобильном устройстве, используемом для настройки. Закройте все открытые приложения на вашем мобильном устройстве. Перезапустите мобильное устройство и маршрутизатор.</p> <p>Если маршрутизаторы поддерживают частоту 2,4 ГГц и 5 ГГц, то убедитесь, что оба устройства (мобильное и саундбар) подключены на одной частотной полосе.</p> <p><b>ПРИМЕЧАНИЕ:</b> Выберите уникальное название для каждой полосы и убедитесь, что правильно подключили частотную полосу.</p> <p>Сбросьте настройки маршрутизатора.</p> <p>Отключите кабели питания саундбара и бас-модуля или акустических систем, подождите 30 секунд и снова надежно подключите их к рабочей розетке. Удалите приложение Bose Music на мобильном устройстве, затем переустановите приложение и перезапустите систему.</p> <p>Попробуйте подключиться к сети с помощью кабеля Ethernet.</p>
<p>Саундбар не подключается к мобильному устройству</p>	<p>На мобильном устройстве выключите функцию <i>Bluetooth</i> и снова включите ее. Удалите саундбар из списка <i>Bluetooth</i> устройств. Повторите выполнение сопряжения (см. стр. 31).</p> <p>Выполните сопряжение с другим мобильным устройством (см. стр. 31).</p> <p>Убедитесь в использовании совместимого <i>Bluetooth</i> мобильного устройства.</p> <p><b>Примечание:</b> Наушники не подключаются к саундбару.</p> <p>Удалите саундбар из списка мобильных <i>Bluetooth</i> устройств и повторите подключение (см. стр. 31).</p> <p>Очистите список сопряженных устройств саундбара (см. стр. 32) и повторите подключение (см. стр. 31).</p>

Внешнее проявление	Решение
<p>Приложение Bose Music не работает на мобильном устройстве</p>	<p>Убедитесь в совместимости приложения Bose Music с вашим устройством. Посетите: <a href="http://worldwide.Bose.com/Support/SB700">worldwide.Bose.com/Support/SB700</a> Удалите приложение Bose Music на мобильном устройстве и переустановите приложение (см. стр. 16).</p>
<p>Саундбар не виден для добавления к другой учетной записи Bose</p>	<p>Убедитесь, что настроили общий доступ для вашего саундбара в приложении Bose Music. Убедитесь, что саундбар и мобильное устройство подключены к одной сети Wi-Fi®.</p>
<p>Alexa не откликается</p>	<p>Убедитесь, что Alexa настроена с помощью приложения Bose Music (см. стр. 26). <b>ПРИМЕЧАНИЕ:</b> Саундбар настроен и подключен к Wi-Fi сети с помощью приложения Bose Music. Уточните в доступности голосового помощника Alexa (доступен не в каждом регионе). Убедитесь, что индикатор выключения микрофона не горит красным. Включение микрофона описано на стр. 27. Убедитесь, что вы произнесли название, назначенное в приложении Bose Music. Если для нескольких громкоговорителей дано одинаковое имя, то используйте имя, назначенное в приложении Alexa, или измените имя в приложении Bose Music. Дополнительную информацию можно найти на веб-сайте: <a href="http://worldwide.Bose.com/Support/SB700">worldwide.Bose.com/Support/SB700</a></p>
<p>Пресет не отвечает</p>	<p>Убедитесь в правильности настройки пресета (см. стр. 28).</p>

## СБРОС НАСТРОЕК САУНДБАРА

Сброс настроек к заводским установкам удаляет все настройки источников сигнала, громкости, сети и калибровки ADAPTiQ®.

1. На пульте ДУ нажмите и удержите в нажатом положении кнопку питания  и кнопку перехода вперед  в течение 5 секунд, пока индикаторная полоса не мигнет белым два раза, а затем погаснет.



Саундбар будет перезагружен. По завершении процесса сброса индикаторная полоса будет непрерывно гореть желтым.

2. Для сброса настроек звука и сети звуковой консоли выполните следующее:
  - a. Запустите приложение Bose Music на мобильном устройстве и добавьте саундбар в свою сеть (см. «Пользователи приложения BOSE MUSIC» на стр. 17).
  - b. Запустите процедуру аудио калибровки ADAPTiQ с помощью приложения Bose Music.

## ВАРИАНТЫ ПОДКЛЮЧЕНИЙ

Подключите саундбар к телевизору с помощью одного из кабелей:

**Вариант 1 (предпочтительно):**

HDMI eARC или ARC (Audio Return Channel)

**Вариант 2:**

Оптическое соединение (не доступно)

**ПРИМЕЧАНИЕ:** Рекомендуем подключить HDMI кабель к саундбару и к разъему HDMI eARC или ARC телевизора.

1. На задней панели телевизора расположена панель подключений Audio OUT (цифровой разъем) и выход HDMI IN.

**ПРИМЕЧАНИЕ:** Панель подключений вашего телевизора может отличаться от показанной на рисунке. Определите форму разъема.

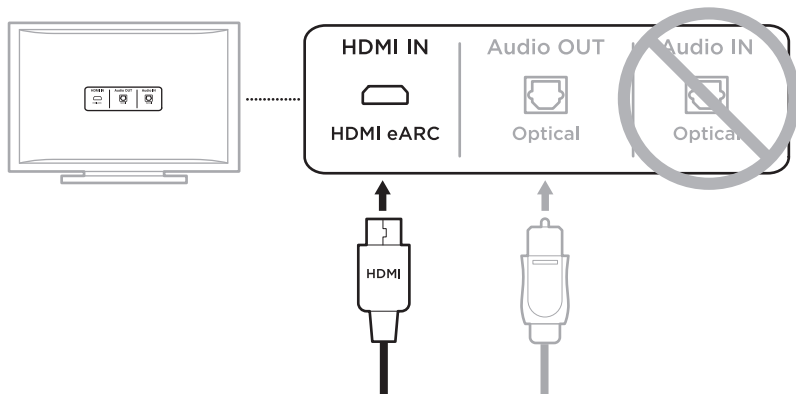

**Вариант 1 (предпочтительно)**

**HDMI eARC или ARC:**

Используйте HDMI кабель для этого подключения

**Вариант 2**

**Используйте оптическое соединение (не доступно):**

Если используемый вами телевизор не оснащен разъемом HDMI eARC или ARC, то воспользуйтесь оптическим кабелем для выполнения этого подключения.

2. Выберите аудио кабель.

## ПОДКЛЮЧЕНИЕ САУНДБАРА К ТЕЛЕВИЗОРУ

После выбора кабеля подключите звуковую консоль к телевизору.

### Вариант 1 (предпочтительно): HDMI eARC или ARC

1. Подключите один конец кабеля HDMI к разъему HDMI eARC или ARC вашего телевизора.

**ПРИМЕЧАНИЕ:** Убедитесь, что подключили один конец кабеля HDMI кабеля к разъему HDMI ARC вашего телевизора, не к стандартному HDMI разъему. Если же ваш телевизор не оснащен разъемом HDMI eARC или ARC, то прочтите стр. 48.

2. Подключите другой конец кабеля к разъему HDMI (ARC) на саундбаре.

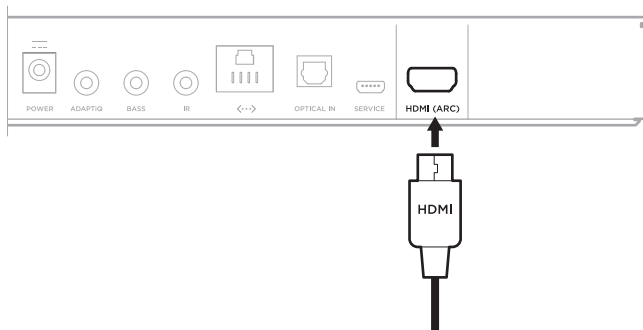

## Опция 2: Оптический кабель

Если используемый вами телевизор не оснащен разъемом HDMI eARC или ARC, то вы можете выполнить подключение к саундбару с помощью оптического кабеля (в комплект не входит).

1. Снимите защитную крышку с двух концов оптического кабеля.

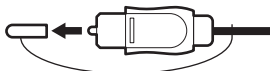

**ПРЕДОСТЕРЕЖЕНИЕ:** Неверная установка штекера может привести к повреждению разъема и/или штекера.

2. Подключите один конец оптического кабеля к разъему Optical OUT вашего телевизора.
3. Возьмитесь за второй штекер оптического кабеля.
4. Аккуратно вставьте этот штекер оптического кабеля в разъем OPTICAL IN саундбара.

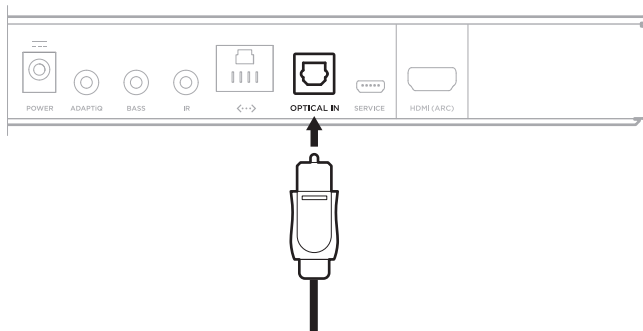

**ПРИМЕЧАНИЕ:** Оптический разъем акустической системы оборудован навесной крышкой, которая открывается при установке штекера.



5. Плавно вставьте штекер в разъем до щелчка.





## ПРОВЕРКА ЗВУКА

**ПРИМЕЧАНИЕ:** Во избежание появления искаженного звучания выключите динамики телевизора. Более подробная информация дана в руководстве пользователя телевизора.

1. Включите телевизор.
2. Если вы используете кабельную/спутниковую приставку или другое дополнительное устройство, то выполните следующее:
  - a. Включите питание этого источника сигнала.
  - b. Выберите соответствующий вход телевизора.
3. На пульте ДУ нажмите кнопку  для включения саундбара. Вы услышите звук, идущий из саундбара.
4. Нажмите кнопку отключения звука . Теперь вы не услышите звук, идущий из саундбара или из динамиков телевизора.

**ПРИМЕЧАНИЕ:** Если слышен звук из телевизионных динамиков, но не слышен звук из саундбара, то см. раздел «Неполадки и способы их устранения» на стр. 40.

